

Toit vitré avec poteaux



PERGOVetro Integrale avec protection solaire intégrée

PERGOVetro Essential sans protection solaire

DESCRIPTION DU PRODUIT

Modèle : PERGOVetro Integrale avec protection solaire intégrée

Ajustable à souhait pour tous les temps et toutes les saisons. **PERGOVetro Integrale** offre une protection variable contre la pluie, les températures élevées et le rayonnement solaire excessif.

Un toit vitré avec store banne intégré. La protection suit pour ainsi dire le soleil dans sa course. Mention « Particulièrement pratique ». Avec son store banne intégré dans le profilé mural, le modèle **PERGOVetro Integrale** allie la transparence d'un toit vitré qui protège des intempéries aux avantages d'une protection solaire fonctionnelle de grande qualité. Faites votre choix : la version **Affleurante**, avec des poteaux comportant une gouttière et évacuation intégrée de l'eau, ou la version **Débordante**, avec des poteaux montés en retrait. Les deux versions sont également disponibles avec des poteaux décalés latéralement. Avec des dimensions maximales de 700 cm de large et 500 cm de profondeur, le modèle **PERGOVetro Integrale** convient aussi en store individuel pour les grandes terrasses et en store couplé pour les largeurs plus importantes. Une construction élégante qui peut être montée sans gros efforts sur presque tous les types de terrasse. L'écart optimal calculé entre les chevrons, complété par une épaisseur variable du vitrage de 8, 10 ou 12 mm, offre une incroyable flexibilité en termes d'exécution. Sa structure robuste en aluminium permet d'agrandir l'écart entre les poteaux, et donc de se passer du poteau central dans les zones à faible charge de neige. Tous les profilés sont en aluminium laqué.

CARACTÉRISTIQUES D'UNE LIVRAISON STANDARD

Structure de toit vitré complète avec protection solaire intégrée et technique de véris à gaz, **sans vitrage**, avec les chevrons et poteaux correspondants en fonction de la zone de charge de neige 3 ou 4, ou en fonction de la limite supérieure en kN/m². Pour les types de construction possibles B1, B2, B3, Ü1, Ü2 et Ü3, se reporter au tableau des types de construction. Profilé de fixation murale continu et pré-percé. Inclinaison du toit entre 3° et 20°. Écoulement de l'eau pour le modèle **Affleurant** par la gouttière affleurante et sur un seul côté, barre de charge intégrée dans le poteau 120 x 100 mm jusqu'au bord inférieur du poteau. En version **Débordante** avec chevrons débordants, un tuyau d'écoulement débordant avec chaînette de pluie est fourni. Toile de la collection de toiles acryliques Pergola, GP 1. Coutures dans le sens de la laize réalisées avec des fils à coudre PTFE. Renforcement des coins et ourlet latéral de 10 cm. Entraînement via moteur électrique 230 V. Livraison sans vis de fixation ni chevilles.

COLORIS DE L'ARMATURE STANDARD



Ivoire clair (RAL 1015)



Rouge carmin (RAL 3002)



Rouge rubis (RAL 3003)



Rouge pourpre (RAL 3004)



Bleu outremer (RAL 5002)



Bleu de sécurité (RAL 5005)



Vert mousse (RAL 6005)



Vert sapin (RAL 6009)

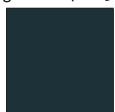

Gris anthracite (RAL 7016)



Gris graphite (RAL 7024)



Brun gris (RAL 8019)



Brun foncé (RAL 8077)

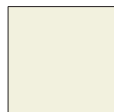

Blanc crème (RAL 9001)



Aluminium blanc (RAL 9006)

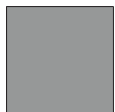

Aluminium gris (RAL 9007)

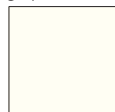

Blanc pur (RAL 9010)



Blanc signalisation (RAL 9016)

6 LAQUES TEXTURÉES SANS PLUS-VALUE



Gris anthracite (SL88)
finement texturé, mat
(RAL 7016)



Noir profond (SL89)
finement texturé, mat
(RAL 9005)



Terra cotta (SL 92)



Gris (SL 93)



Fer pailleté (SL 94)
Similaire à DB 703



Aluminium gris (SL90)
finement structuré, mat
(RAL 9007)

*Plus-value pour les coloris RAL de la liste, prix sur demande pour les coloris hors liste.

1000 ; 1001 ; 1002 ; 1011 ; 1013 ; 1014 ; 1017 ; 1019 ; 1020 ; 1024 ; 2000 ; 3007 ; 3009 ; 3018 ; 5000 ; 5001 ; 5003 ; 5004 ; 5007 ; 5008 ; 5009 ; 5010 ; 5011 ; 5012 ; 5013 ; 5014 ; 5015 ; 5017 ; 5018 ; 5019 ; 5020 ; 5021 ; 5022 ; 5023 ; 5024 ; 6000 ; 6001 ; 6002 ; 6003 ; 6004 ; 6006 ; 6007 ; 6008 ; 6010 ; 6011 ; 6012 ; 6013 ; 6014 ; 6015 ; 6016 ; 6017 ; 6018 ; 6019 ; 6020 ; 6021 ; 6022 ; 6023 ; 6024 ; 6025 ; 6026 ; 6027 ; 6028 ; 6029 ; 6032 ; 6033 ; 6034 ; 7000 ; 7001 ; 7002 ; 7003 ; 7004 ; 7005 ; 7006 ; 7008 ; 7009 ; 7010 ; 7011 ; 7012 ; 7013 ; 7015 ; 7021 ; 7022 ; 7023 ; 7026 ; 7030 ; 7031 ; 7032 ; 7033 ; 7034 ; 7035 ; 7036 ; 7037 ; 7038 ; 7039 ; 7040 ; 7042 ; 7043 ; 7044 ; 7045 ; 7046 ; 7047 ; 8000 ; 8001 ; 8002 ; 8003 ; 8004 ; 8007 ; 8008 ; 8011 ; 8012 ; 8014 ; 8015 ; 8016 ; 8017 ; 8022 ; 8023 ; 8024 ; 8025 ; 8028 ; 9002 ; 9003 ; 9004 ; 9011 ; 9017 ; 9018

TOILES COMPATIBLES

Type de toile : Para Tempotest, 100 % acrylique (PAN), GP 1
Dickson, 100 % acrylique (PAN), GP 1
Para Starlight, 100 % polyester, GP 2, indice de protection solaire UPF 50+. Plus-value, voir accessoires.

VITRAGE COMPATIBLE

Les toits vitrés doivent être équipés de verre flotté (verre feuilleté de sécurité, VSG) en 8, 10 ou 12 mm d'épaisseur avec un film de 0,76 mm, de préférence avec bords ourlés. Les vitrages ne figurent pas dans la « Liste des tarifs d'armature », mais ils peuvent être commandés par notre intermédiaire (voir Plus-value / Accessoires). Dans les zones à charge de neige spéciale ainsi que sur les toits vitrés à occultation partielle par un bâtiment ou de la végétation, il est également possible d'utiliser du verre durci feuilleté de sécurité (VSG/TVG, partiellement précontraint). Pour les vitrages triangulaires latéraux, utiliser du verre de sécurité (ESG).

En cas de livraison du verre départ usine, un raccord entre les vitrages doit être ajouté à partir d'une profondeur de construction de 300 cm. Les indications relatives aux dimensions du vitrage et, le cas échéant, aux répartitions, sont fournies.

CARACTÉRISTIQUES TECHNIQUES

Largeur	– Module simple de 120 à 700 cm Stores couplés uniquement possible avec RollWing monté séparément en applique. Plusieurs toits vitrés identiques peuvent être couplés de façon « invisible ». Pour ce faire, on insère dans le coffre des éléments latéraux spéciaux qui permettent une jonction lisse. On ajoute seulement un chevron au niveau du raccord pour rendre l'accouplement invisible. Avec des poteaux placés à l'extérieur (modèles B1 et B1S), on ajoute seulement un poteau à l'endroit du raccord.
Profondeur	De 150 à 500 cm
Inclinaison du toit	 3° à 20° (pour un meilleur écoulement de l'eau, on recommande une inclinaison de toit d'au moins 5°)
Norme CE	Testé selon la norme DIN EN 13561
Normes en vigueur	Pour les charges de neige, on applique la norme SIA 261:2003 en Suisse
Charge de neige	Pour les toits qui se trouvent près du sol comme nos toits vitrés, la charge exercée par la neige est la principale charge variable à partir de laquelle on calcule les dimensions des toits. On entend par charge de neige la charge surfacique qui dépend de la situation géographique du lieu et de l'altitude. La charge de neige à prendre en compte est essentiellement déterminée par l'emplacement géographique, la zone climatique locale et l'altitude. Les normes définissent des zones géographiques de charge de neige avec une charge de neige prévisible.
Propriétés statiques	Le tableau des prix est divisé en 2 zones de charge de neige ! Elles reposent sur les charges de neige suivantes : – Zone de charge de neige 3, max. 1,10 kN/m ² – Zone de charge de neige 4, max. 1,50 kN/m ² Pour des charges de neige différentes et pour la définition de la charge de neige, merci de vous adresser à nous en indiquant l'emplacement géographique exact.

UTILISATION DE PERGOVetro Integrale

Moteur électrique Moteur Somfy avec coupure de couple électronique et protection thermique (WT).
Longueur de câble 300 cm, sans fiche.

Option :
– Moteur électrique Somfy avec récepteur radio RTS intégré
– Moteur électrique Somfy avec récepteur radio io intégré

Module simple : 1 moteur 230 V

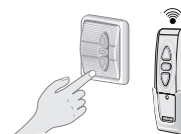

MONTAGE

Type de montage – Côté mur, avec profilé mural au mur
– À l'avant, par des poteaux au sol

MODÈLE ET VARIANTES

19-1005 PERGOVetro *Integrale* avec protection solaire intégrée

19-1006 PERGOVetro *Essential* sans protection solaire

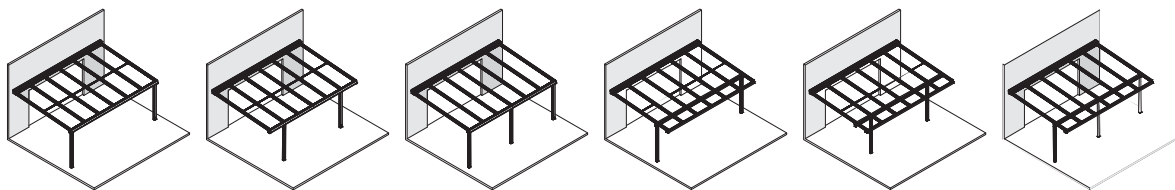

B1 Affleurant, extérieur

B1S Comme B1, avec renfort acier

B2 Affleurant, en retrait

B2S Comme B2, avec renfort acier

B3 Affleurant, 3 poteaux

B3S Comme B3, avec renfort acier

Ü1 Chevron débordant, extérieur

Ü1S Comme Ü1, avec renfort acier

Ü2 Chevron débordant, en retrait

Ü2S Comme Ü2, avec renfort acier

Ü3 Chevron débordant, 3 poteaux

Ü3S Comme Ü3, avec renfort acier

- Pour les types de construction en retrait (2) : poteaux toujours en retrait de très exactement 1/6.

- Pour les types « Ü » : débord minimal 30 cm, débord maximal 100 cm.

- Si le type choisi est le type « S » avec renfort acier ou avec 3 poteaux, il faut ajouter au prix de base la plus-value pour le renfort acier ou le 3^e poteau.

TECHNIQUE ET DIMENSIONS

Type Affleurant B

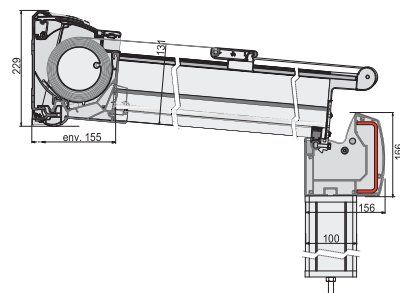

Integrale : type affleurant B avec renfort acier

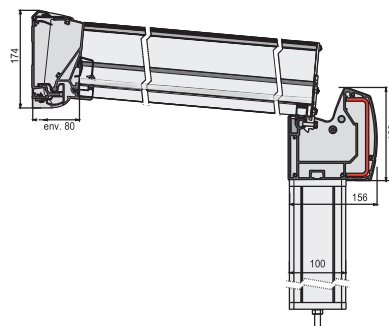

Essential : type affleurant B avec renfort acier

Type Débordant Ü

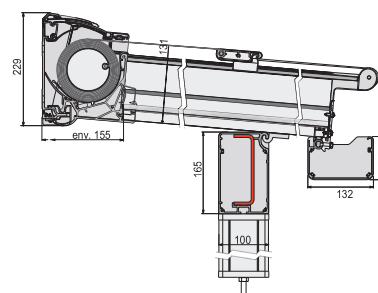

Integrale : type débordant Ü avec renfort acier

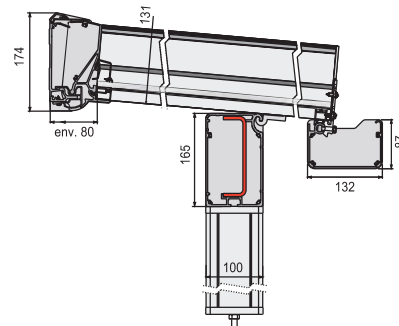

Essential : type débordant Ü avec renfort acier

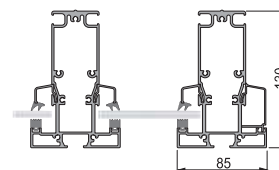

Chevrons

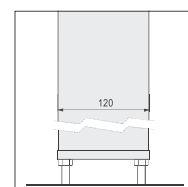

Poteaux, vue du devant

TECHNIQUE ET DIMENSIONS

Profilé mural

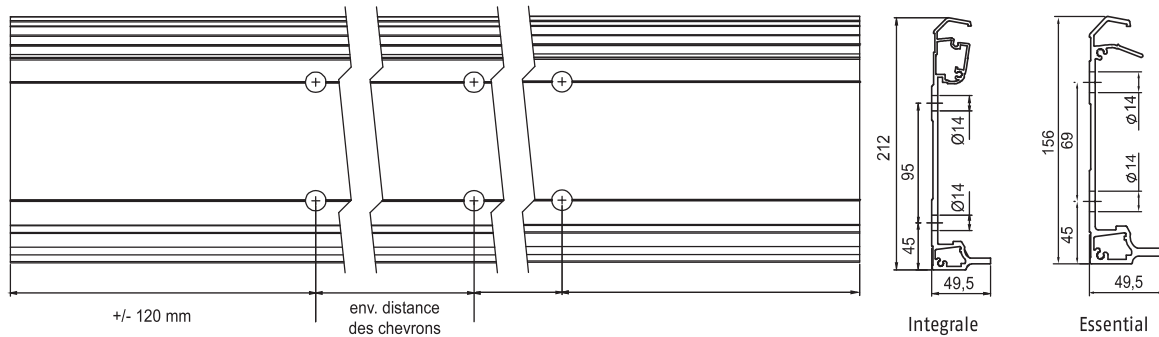

Livré pré-percé en version standard. Sur demande, peut être livré sans perçage.

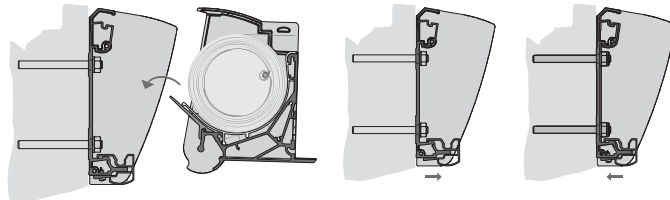

Les pinces de fixation mobiles permettent de compenser sans peine les irrégularités de la surface du mur jusqu'à 1 cm.

Fondations pour poteau/écoulement des eaux de pluie type B

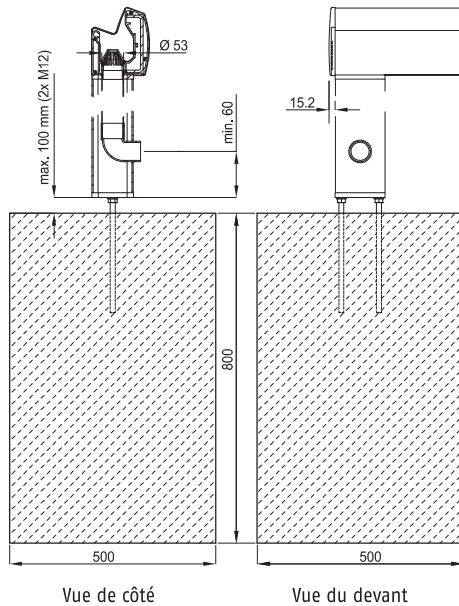

- Les fondations doivent être posées par le client
- Les charges d'appui sont indiquées
- Livraison sans vis de fixation ni chevilles

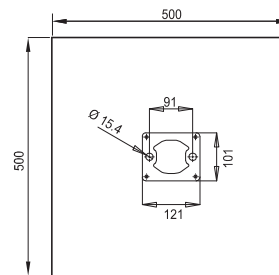

Vue du dessus

Dans la plupart des cas, une fondation en béton non armé, avec une profondeur d'encastrement résistante au gel de 80 cm dans le sol et une surface de base de 50 cm x 50 cm, est suffisante. Toutefois, surtout en raison des différences de portance du sol, il est nécessaire de calculer au cas par cas.

Équerre plafond

Vue du plafond

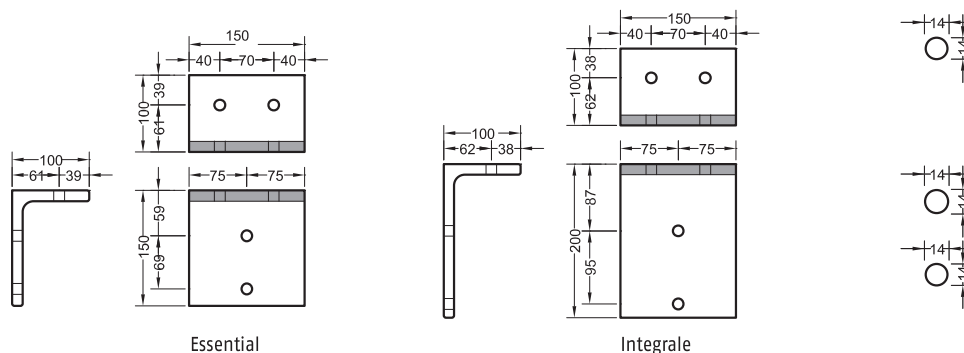

Essential

Integrale

TECHNIQUE ET DIMENSIONS



Le **type Débordant (ü)** est systématiquement utilisé avec un tuyau d'écoulement en aluminium qui dépasse d'env. 25 cm. Pour évacuer l'eau de pluie, une chaînette de pluie en acier inoxydable est fournie.



Il est également possible de poser devant les poteaux une évacuation pour l'eau de pluie avec barre de charge en aluminium dans le coloris de l'armature. Plus-value, voir Accessoires / Plus-values.

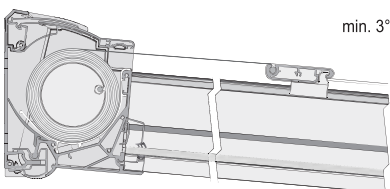

min. 3°

Inclinaison minimale 3° (tous les modèles)

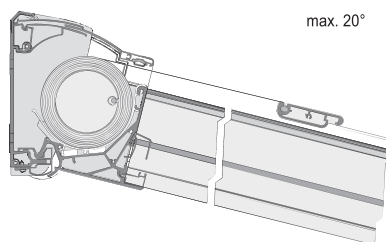

max. 20°

Inclinaison maximale 20° (tous les modèles)



Pour les surfaces vitrées fractionnées, le raccord entre les vitres est recouvert par des bandes dans le coloris de l'armature, ce qui en fait un élément décoratif. La position du raccord entre les vitres (disposition des surfaces vitrées) est à définir lors de la commande.



(A) Fermeture triangulaire avec parcloses. À fleur de rebord et presque invisible



(B) Fermeture triangulaire avec pattes de maintien. Raccord « flottant » à l'esthétique attrayante

Caractéristiques de la livraison avec plus-value, voir les accessoires :

- Traverse, renfort acier si nécessaire
- Parcloses pour une fermeture à fleur de rebord
- Pattes de maintien pour une fixation « flottante »
- Profilés de maintien du vitrage avec profilé de finition côté mur

Il est cependant possible de nous commander une livraison sans vitrage (voir Plus-value / Accessoires)

Fermeture triangulaire

Prenez des dispositions pour d'éventuelles parois latérales. Vous avez le choix entre deux logements de vitrage :

Soit (A) comme fixation affleurante et presque invisible avec parcloses, soit (B) comme fixation « flottante » et esthétiquement attrayante avec des pattes de fixation qui laissent un interstice autour du vitrage.

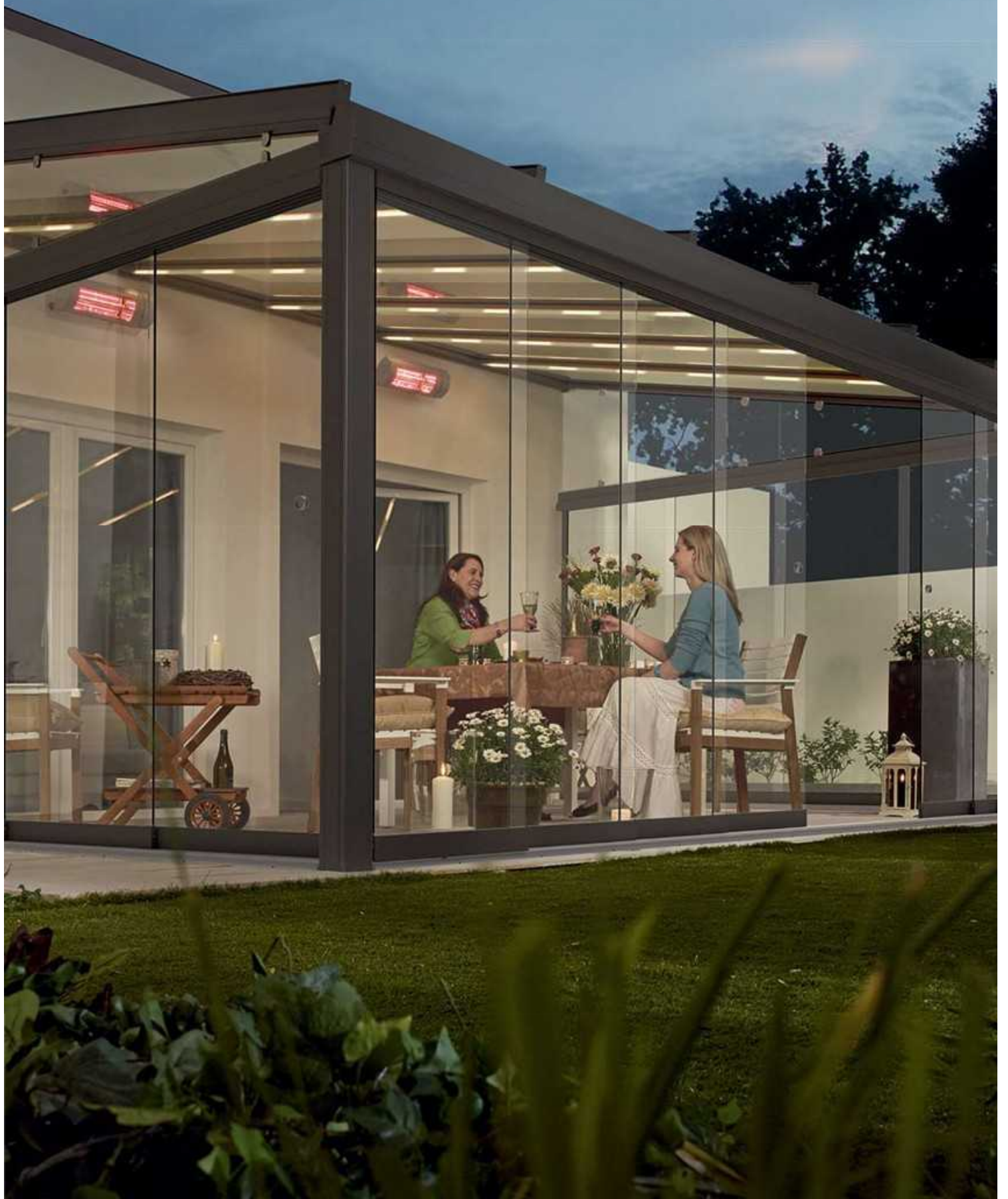

PAROIS VITRÉES COULISSANTES



Paroi vitrée servant de protection contre le vent et les intempéries

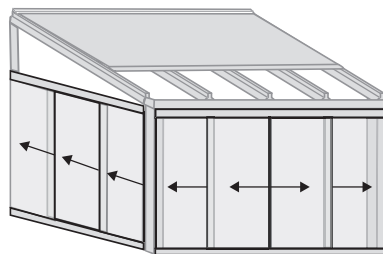

DESCRIPTION DU PRODUIT

Une paroi vitrée pour contrer le vent et les intempéries. Cette solution de paroi vitrée transforme les toits vitrés et alcôves en un refuge parfaitement abrité. Les toits vitrés peuvent être équipés de parois vitrées parfaitement transparentes pour servir de protection solide et fiable contre le vent et les intempéries. Les éléments coulissants sont constitués de 2 à 10 surfaces vitrées à faire coulisser en dessous sur les coulisses de guidage sur 2, 3, 4 ou 5 voies. Selon le type, les parois peuvent s'ouvrir et se fermer par les côtés ou par le milieu. Largeur max. 1 150 cm, hauteur max. 260 cm.

CARACTÉRISTIQUES D'UNE LIVRAISON STANDARD

Coulisse inférieure et coulisse de guidage supérieure avec profilé de raccordement mural. Coulisse inférieure à poser en applique ou à incorporer, profondeur de montage max. 35 mm. Coulisse de guidage supérieure, embouts et profilé de raccordement mural en coloris de l'armature standard, coulisse de guidage inférieure toujours en coloris anodisé naturel E6/EV 1. Poignées concaves en acier inoxydable, brossées et polies.

COLORIS DE L'ARMATURE STANDARD

Ivoire clair (RAL 1015)	Rouge carmin (RAL 3002)	Rouge rubis (RAL 3003)	Rouge pourpre (RAL 3004)	Bleu outremer (RAL 5002)	Bleu de sécurité (RAL 5005)
Vert mousse (RAL 6005)	Vert sapin (RAL 6009)	Gris anthracite (RAL 7016)	Gris graphite (RAL 7024)	Brun gris (RAL 8019)	Brun foncé (RAL 8077)
Blanc crème (RAL 9001)	Aluminium blanc (RAL 9006)	Aluminium gris (RAL 9007)	Blanc pur (RAL 9010)	Blanc signalisation (RAL 9016)	

6 LAQUES TEXTURÉES SANS PLUS-VALUE

Gris anthracite (SL88) finement texturé, mat (RAL 7016)	Noir profond (SL89) finement texturé, mat (RAL 9005)	Terra cotta (SL 92)	Gris (SL 93)	Fer pailleté (SL 94) Similaire à DB 703	Aluminium gris (SL90) finement structuré, mat (RAL 9007)

Plus-value de 12 % pour les coloris RAL de la liste, prix sur demande pour les coloris hors liste.

1000 ; 1001 ; 1002 ; 1011 ; 1013 ; 1014 ; 1017 ; 1019 ; 1020 ; 1024 ; 2000 ; 3007 ; 3009 ; 3018 ; 5000 ; 5001 ; 5003 ; 5004 ; 5007 ; 5008 ; 5009 ; 5010 ; 5011 ; 5012 ; 5013 ; 5014 ; 5015 ; 5017 ; 5018 ; 5019 ; 5020 ; 5021 ; 5022 ; 5023 ; 5024 ; 6000 ; 6001 ; 6002 ; 6003 ; 6004 ; 6006 ; 6007 ; 6008 ; 6010 ; 6011 ; 6012 ; 6013 ; 6014 ; 6015 ; 6016 ; 6017 ; 6018 ; 6019 ; 6020 ; 6021 ; 6022 ; 6024 ; 6025 ; 6026 ; 6027 ; 6028 ; 6029 ; 6032 ; 6033 ; 6034 ; 7000 ; 7001 ; 7002 ; 7003 ; 7004 ; 7005 ; 7006 ; 7008 ; 7009 ; 7010 ; 7011 ; 7012 ; 7013 ; 7015 ; 7021 ; 7022 ; 7023 ; 7026 ; 7030 ; 7031 ; 7032 ; 7033 ; 7034 ; 7035 ; 7036 ; 7037 ; 7038 ; 7039 ; 7040 ; 7042 ; 7043 ; 7044 ; 7045 ; 7046 ; 7047 ; 8000 ; 8001 ; 8002 ; 8003 ; 8004 ; 8007 ; 8008 ; 8011 ; 8012 ; 8014 ; 8015 ; 8016 ; 8017 ; 8022 ; 8023 ; 8024 ; 8025 ; 8028 ; 9002 ; 9003 ; 9004 ; 9011 ; 9017 ; 9018

PAROIS VITRÉES COULISSANTES



Paroi vitrée servant de protection contre le vent et les intempéries

CARACTÉRISTIQUES TECHNIQUES

Largeur	Max. 1 150 cm Largeur des éléments individuels de min. 60 cm à max. 130 cm (selon la largeur totale et le type) Chevauchement des éléments individuels : 5 cm
Hauteur	Max. 260 cm
Types	2 à 5 voies, 2 à 10 battants
Vitrage	- Disponible avec vitrage simple en verre de sécurité (ESG, transparent) de 8 ou 10 mm - Ou sans vitrage : dans ce cas, les parois vitrées doivent être équipées d'un vitrage simple en verre de sécurité (ESG, transparent) d'une épaisseur adaptée (8 ou 10 mm). (Les dimensions du vitrage sont fournies).
Ferrures	- Coulisse inférieure toujours en coloris anodisé naturel E6/EV1 - Embouts dans le coloris de l'armature - Poignées concaves en acier inoxydable, brossées et polies
Options avec plus-value	- Traverse et accessoires – nécessaires pour l'utilisation comme parois latérales pour toit vitré servant à fixer la coulisse supérieure, voir les accessoires PergoVetro

MONTAGE

Fixation	- Livraison avec coulisse inférieure, coulisse de guidage supérieure et profilé de raccordement mural - Livraison sans matériel de fixation - Coulisse inférieure à poser en applique ou à incorporer, profondeur de montage max. 35 mm
-----------------	---

REMARQUE

Le stockage des parois vitrées en position fermée n'est autorisé qu'en cas de vitrage sur tous les côtés, zone de charge de vent 2 max. Pour un vitrage d'un ou des deux côtés, les parois vitrées doivent toujours être remises en place en cas de non-utilisation.

Pour l'utilisation comme paroi latérale fixée à un toit vitré, les parois vitrées ont toujours besoin d'une traverse ou d'une fermeture triangulaire pour la fixation supérieure.

En raison des différences liées au montage, il est recommandé d'effectuer la prise de mesure ou la commande des parois vitrées coulissantes après le montage du toit.

PAROIS VITRÉES COULISSANTES



Paroi vitrée servant de protection contre le vent et les intempéries

MODÈLE ET VARIANTES

2 voies

Modèle 19-1108

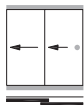

2G 2 voies/2 battants
Ouverture vers la gauche

Modèle 19-1108

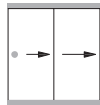

2D 2 voies/2 battants
Ouverture vers la droite

Modèle 19-1109

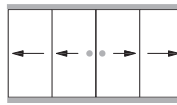

2G + 2D 2 voies/4 battants
Ouverture vers la gauche et vers la droite

3 voies

Modèle 19-1110

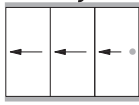

3G 3 voies/3 battants
Ouverture vers la gauche

Modèle 19-1110

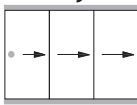

3D 3 voies/3 battants
Ouverture vers la droite

Modèle 19-1111

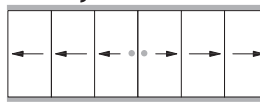

3G + 3D 3 voies/6 battants
Ouverture vers la gauche et vers la droite

4 voies

Modèle 19-1112

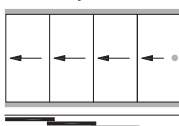

4G 4 voies/4 battants
Ouverture vers la gauche

Modèle 19-1112

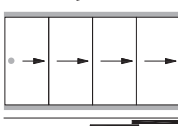

4D 4 voies/4 battants
Ouverture vers la droite

Modèle 19-1113

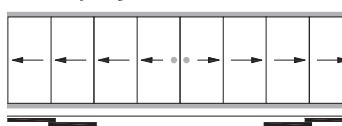

4G + 4D 4 voies/8 battants
Ouverture vers la gauche et vers la droite

5 voies

Modèle 19-1114

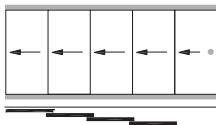

5G 5 voies/5 battants
Ouverture vers la gauche

Modèle 19-1114

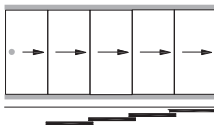

5D 5 voies/5 battants
Ouverture vers la droite

Modèle 19-1115

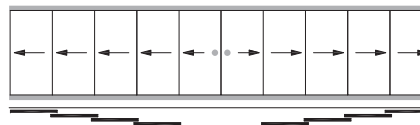

5G + 5D 5 voies/10 battants
Ouverture vers la gauche et vers la droite

Les croquis montrent les parois vitrées de l'intérieur.

Remarque :

Pour les commandes sans vitrage, les parois vitrées doivent être équipées d'un vitrage en verre de sécurité (ESG) d'une épaisseur adaptée (8 ou 10 mm) avant le montage. Toutes les ferrures sont fournies lors de la livraison sans vitrage. Les dimensions du vitrage sont fournies.

TECHNIQUE ET DIMENSIONS

2 voies

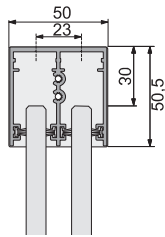

Coulisse inférieure :
Profondeur de montage maximale 35 mm

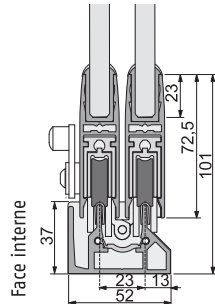

Détails de la base
avec coulisse inférieure

3 voies

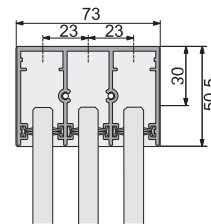

Coulisse inférieure :
Profondeur de montage maximale 35 mm

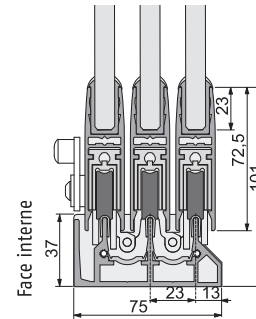

Détails de la base
avec coulisse inférieure

4 voies

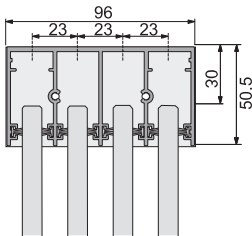

Coulisse inférieure :
Profondeur de montage maximale 35 mm

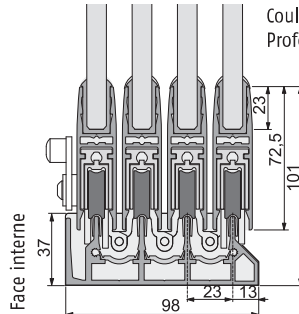

Détails de la coulisse
de guidage haut

Détails de la base
avec coulisse inférieure

5 voies

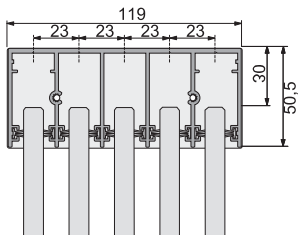

Coulisse inférieure :
Profondeur de montage maximale 35 mm

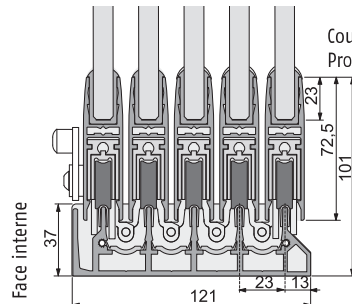

Détails de la coulisse de guidage
haut

Détails de la base
avec coulisse inférieure

Profilé de raccordement mural

Le profilé de raccordement mural permet de relier le battant de manière latérale et lisse au mur ou aux poteaux.

Le profilé à 5 voies est uniquement nécessaire dans les cas spéciaux, pour le raccordement d'une paroi vitrée à un poteau de seulement 10 cm de large dans l'avant du toit vitré. Prix, voir listes des prix.

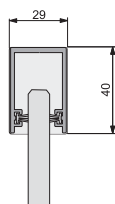

19-1525
Profilé de raccordement
mural standard

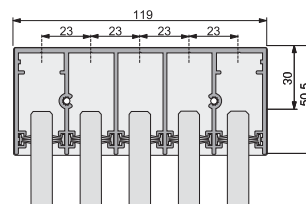

19-1526
Profilé de raccordement mural à 5 voies
(= coulisse de guidage supérieure à 5 voies)